

Schulen Zuchwil



Willkommen zur Elterninformation Übertritt

18. August 2020

Schulen Zuchwil



Referent/innen

- **Sandro Rossetti**
Schulleiter Pisoni,
Koordinator Übertritt
- **Barbara Weibel Schoch**
Schulleiterin OST Zelgli

www.schulen-zuchwil.ch

Von der Primarstufe in die
Sekundarstufe I

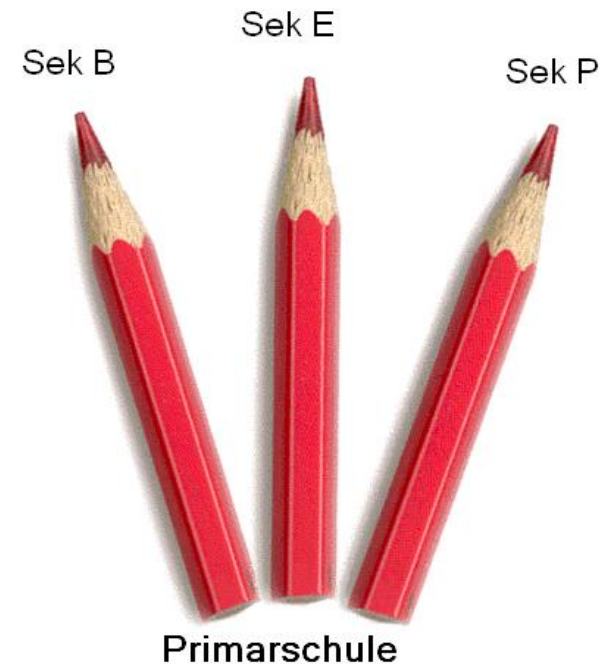

Schulen Zuchwil



Themen

- **Übertrittsverfahren ab der 5./6. Klasse**
- Oberstufe in Zuchwil
- Sekundarstufe P

Von der Primarstufe in die Sekundarstufe I

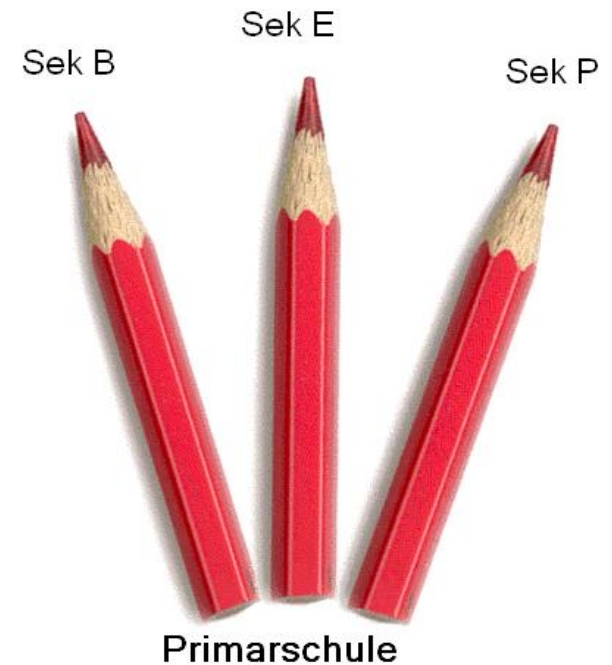

Schulen Zuchwil



- **Übertrittsverfahren als Prozess**

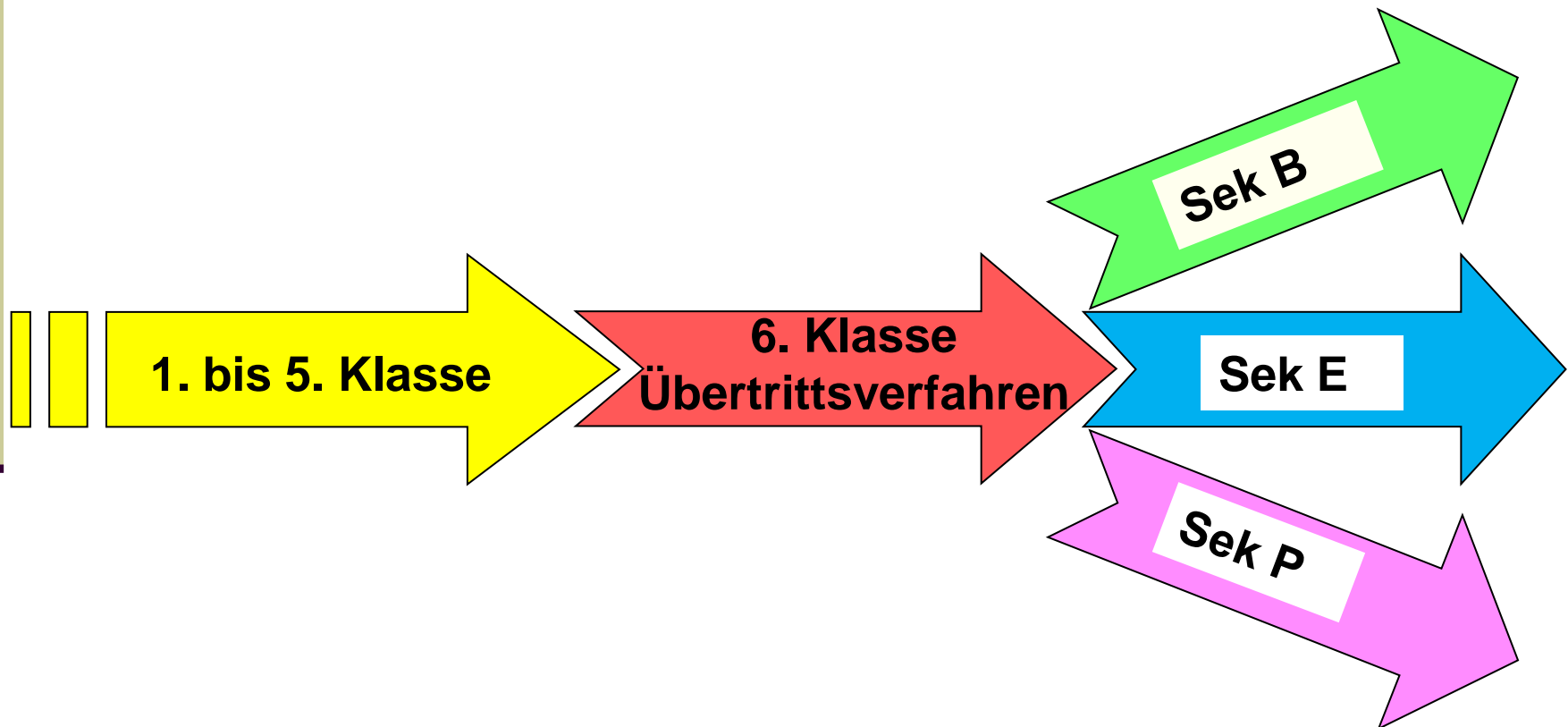

Schulen Zuchwil



Wie sieht das Verfahren aus?

- **Empfehlung der Lehrperson**
nach einheitlichen kantonalen Grundlagen
- Übertritt in den Schulen Zuchwil wie bisher **koordiniert**
Regionale Vergleichstest, Austausch unter Lehrpersonen über Schülerleistungen mit Koordinator und Notenkonferenz im März 2021
- Die Eltern und Schüler/innen werden in das Verfahren miteinbezogen (Standortgespräche 1+2, Übertrittsgespräch)
- Bei Unsicherheit oder Uneinigkeit kann an **kantonalen Kontrollprüfung** teilgenommen werden

Schulen Zuchwil



5. Klasse

Nov. – März → Standortgespräch 1

Informationse Elternabend

Informationse Elternabend

Empfehlungsgrundlagen

6. Klasse

Aug. – Dez. → Standortgespräch 2

März → Notenkonferenz

März → Übertrittsgespräch

Fachliche Leistungen
Deutsch, Mathe und Sachunterricht bis (Ende Kalenderwoche 10)

Leistungen und deren Entwicklung in allen Fächern

Empfehlung der Klassenlehrperson

Beurteilung Lern- und Arbeitsverhalten

Schulen Zuchwil



Kriterien für den Übertritt

■ fachlichen Leistungen

Notendurchschnitt aus den Fächern **Deutsche Sprache, Mathematik** und **Sachunterricht** in der **6. Klasse**

Zeitraum: August bis Ende der 10. Kalenderwoche (Anfang März)

Ergänzende Kriterien

■ **Leistungen und Leistungsentwicklung in allen Fächern**

Gesamteinschätzung durch die Klassenlehrperson

■ **Arbeits- und Lernverhalten**

bezogen auf die Profile der Anforderungsniveaus B, E und P

«Potenzial»
*aktuelle,
beobachtbare
Gesamtheit aller
vorhandenen,
verfügbaren Mittel,
Möglichkeiten,
Fähigkeiten,
Energien*

⇒ *Klassenlehrperson formuliert Zuteilungsempfehlung*

Schulen Zuchwil



Empfehlungs- und Antragsformular

Noten der 6. Klasse bis Ende 10. Kalenderwoche			<input type="text"/> Durchschnitt
Deutsch	Mathematik	Sachunterricht	

Sek B				Sek E				Sek P			
Beurteilung der fachlichen Leistungen in den Fächern Deutsch, Mathematik und Sachunterricht											
				4.6				5.2			
Leistung und Leistungsentwicklung in allen Fächern											
Arbeits- und Lernverhalten in Bezug zu den Anforderungsprofilen (Einschätzungsbogen)											

Antrag der Lehrperson mit Klassenleitungsfunktion:

- Sek P
 Sek E
 Sek B

Schulen Zuchwil



Empfehlungs- und Antragsformular

Noten der 6. Klasse bis Ende 10. Kalenderwoche (in Zehntelsnoten ausgedrückt)											ungerundeter Durchschnitt			
Deutsch			Mathematik				Sachunterricht							
5.2			4.3				4.8				4.866			
Sek B					Sek E					Sek P				
Beurteilung der fachlichen Leistungen in den Fächern Deutsch, Mathematik und Sachunterricht														
					4.6					5.2				
					X									
<i>Potenzial</i>					Leistung und Leistungsentwicklung in allen Fächern									
Arbeits- und Lernverhalten in Bezug zu den Anforderungsprofilen (Einschätzungsbogen)														

- 6 bis 5,200 ⇒ Sek P
- 5,199 bis 4,600 ⇒ Sek E
- 4,599 und weniger ⇒ Sek B

Schulen Zuchwil



Spezielle Fälle

z.B. bei **Schulwechsel, längerer Krankheit, schwierigen familiären Verhältnissen, Fremdsprachigkeit usw.**

- Die **Klassenlehrperson** bespricht Situation mit den Eltern und dem Kind und stellt anlässlich der Übertritts-Notenkonferenz im März einen begründeten **Antrag** an die Schulleitungskonferenz der Schulen Zuchwil.
- Die **Schulleitungskonferenz fällt** Ende April den abschliessenden **Entscheid**, ob in speziellen Fällen von den zuteilenden Notenwerten für die Sek E (ab 4,600) und Sek P (ab 5,200) abgewichen wird.

Schulen Zuchwil



Kontrollprüfung

Bei Unsicherheiten oder Uneinigkeit, z.B.

Sek B $\leftarrow ? \rightarrow$ Sek E $\leftarrow ? \rightarrow$ Sek P

haben die Eltern gemeinsam mit der Lehrperson die Möglichkeit, das Kind zur Kontrollprüfung anzumelden.

- je eine Prüfung in Deutsch und in Mathematik (2 x 90 Min)
- Regionale Durchführung vor den Frühlingsferien Ende März
- Lernziele richten sich nach dem Stoff der Primarschule
- Für die Zuteilung gelten die definierten Notenwerte (4.600 und 5.200)

Kanton zuständig für die Planung und Durchführung der Kontrollprüfung

Schulen Zuchwil



6. Klasse

März → Übertrittsgespräch

Einverstanden mit der Empfehlung der LP

nein

ja

Ende März → Kontrollprüfung

Anmeldung an die
Kontrollprüfung

Ergebnis
Kontrollprüfung

April → Schulleiterkonferenz

Antrag an die
Schulleiterkonferenz
gemäss Empfehlung LP

Entscheid

Mai → Übertrittsverfügung

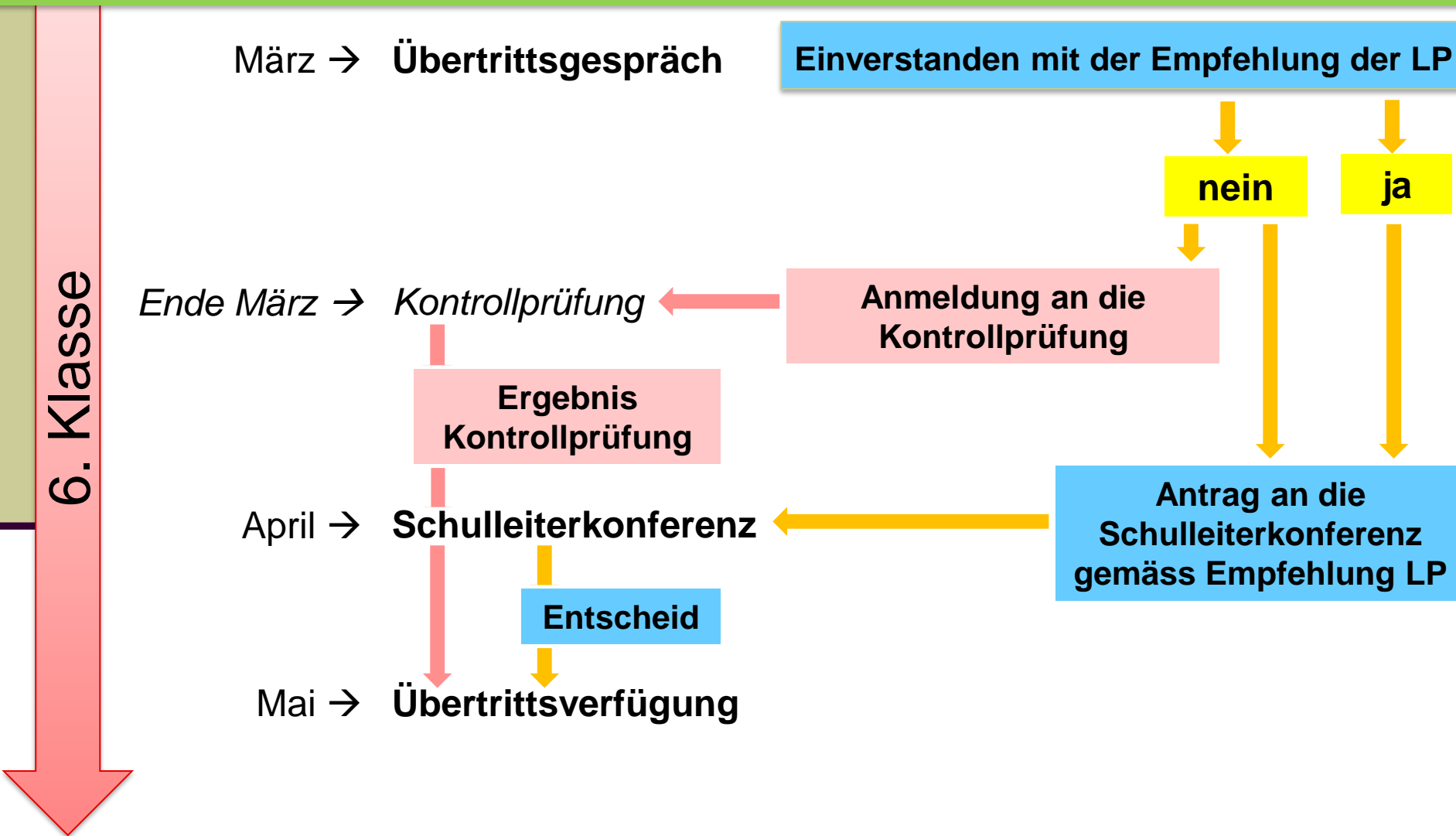

Schulen Zuchwil



Ihre Fragen

Schulen Zuchwil



- Übertrittsverfahren ab der 5./6. Klasse
- **Oberstufe in Zuchwil**
- Sekundarstufe P

www.schulen-zuchwil.ch

Von der Primarstufe in die Sekundarstufe I



Schulen Zuchwil



Oberstufe Zuchwil

Schulen Zuchwil



Standorte

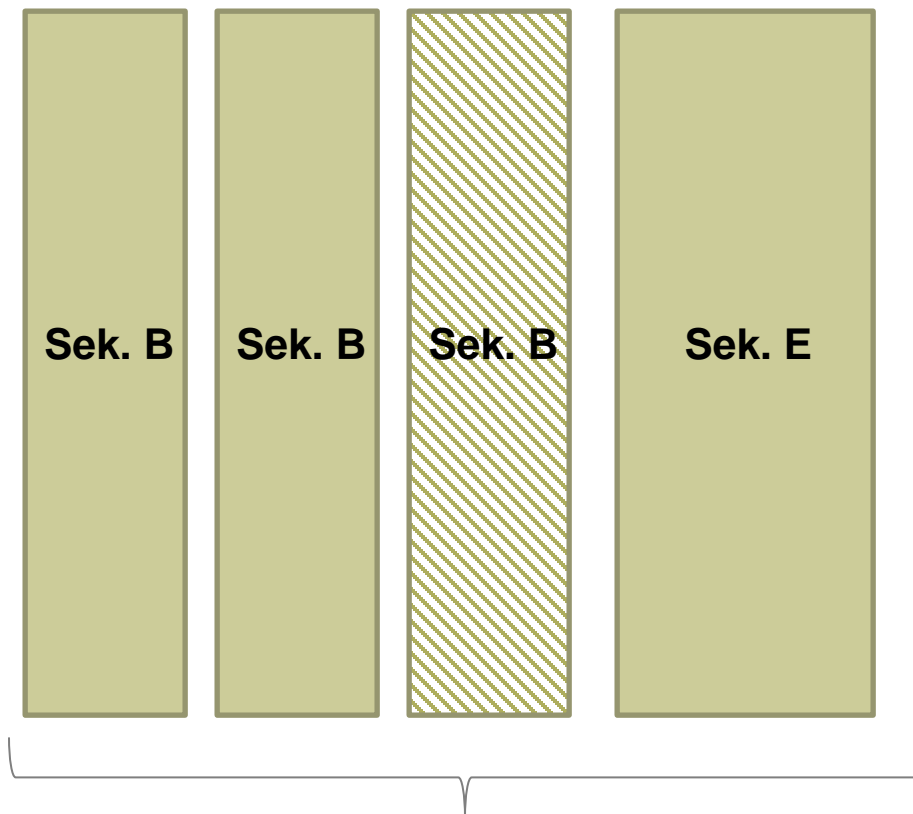

Zuchwil

3 bis 4 Klassen im 7. Schuljahr



Solothurn

6 bis 7 Klassen im 7. Schuljahr

Schulen Zuchwil



Sekundarschultypen

	Berufsbildung		Gymnasium
9. Schuljahr			
8. Schuljahr			
7. Schuljahr	Sek B	Sek E	Sek P
6. Schuljahr	Primarschule		



Schulen Zuchwil

Sekundarschule **B**

- *genügende bis durchschnittliche Leistungen*
- *Interesse für primär praktische Inhalte*
- *benötigt mehr Unterstützung der Lehrperson*

- *Kleinere Klassen (12 – 18 Schüler/innen)*

**Ziel: Berufslehre (in der Regel 3-jährig),
Attest-Lehre (2-jährig)**



Schulen Zuchwil

Sekundarschule E

- *durchschnittliche bis gute Leistungen*
- *Interesse für praktische und theoretische Inhalte, für Zusammenhänge und Hintergründe*
- *selbständiges und ausdauerndes Arbeiten*
- *grössere Klassen (16 – 24 Schüler/innen)*

Ziele:

- a) Berufslehre mit erhöhten Ansprüchen***
- b) Berufsmatura oder Fachmittelschule***
- c) Gymnasium***

Schulen Zuchwil



- Übertrittsverfahren ab der 5./6. Klasse
- Oberstufe in Zuchwil
- **Sekundarstufe P**

www.schulen-zuchwil.ch

Von der Primarstufe in die Sekundarstufe I

Sek P



Primarschule



Kantonsschule Solothurn

Kantonsschule



Solothurn



Schulen Zuchwil

Sekundarschule P

- *überdurchschnittliche Leistungen*
- *zeigt intellektuelle Neugier und geht Problemen auf den Grund*
- *sehr ausgeprägtes Abstraktionsvermögen*
- *selbständiges, schnelles und zielgerichtetes Arbeiten*
- *grössere Klassen (22 – 26 Schüler/innen)*

Ziel: Gymnasium ab 9. Schuljahr, Matur

Schulen Zuchwil



Durchlässigkeit nach oben in der Sek 1

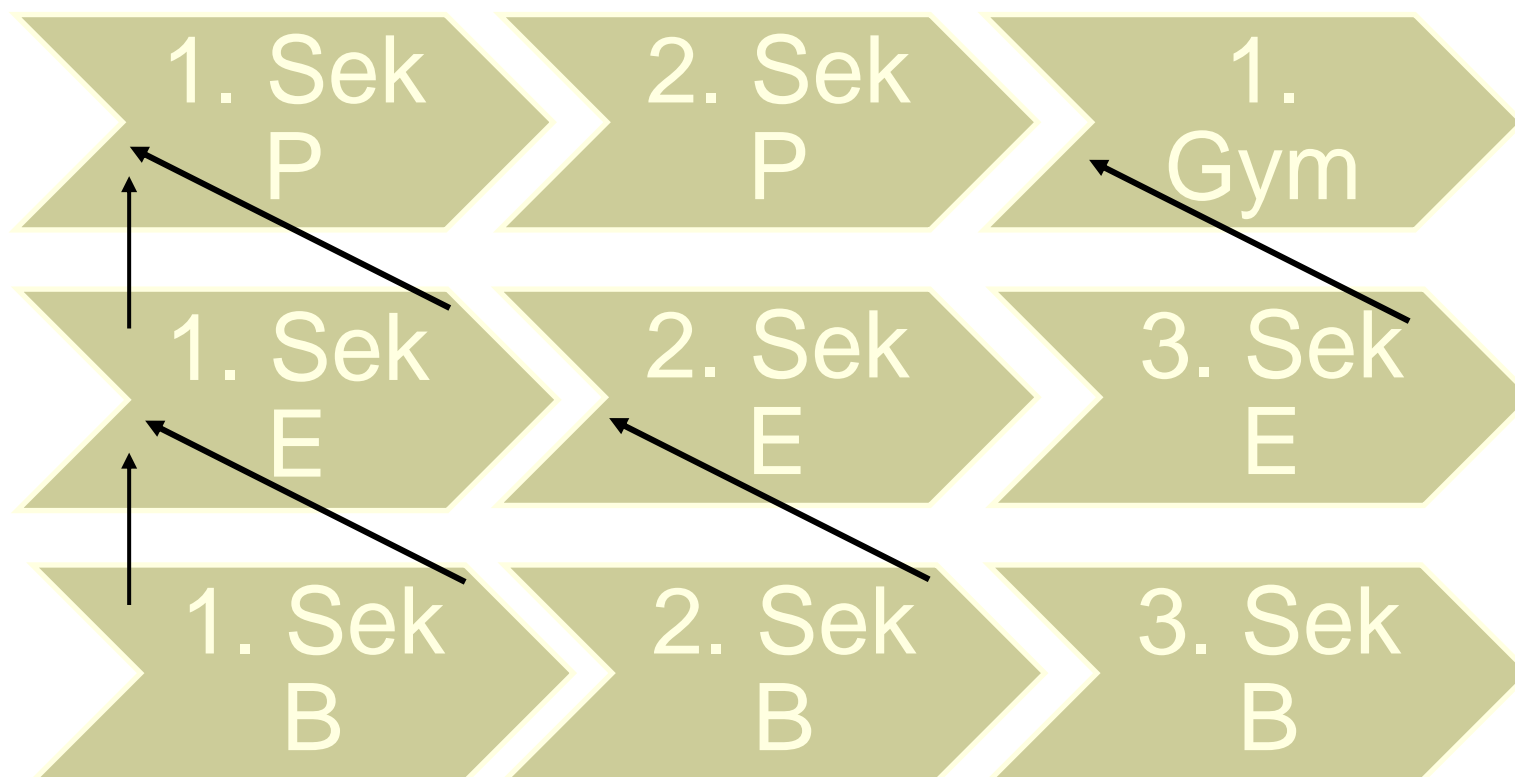

Wechsel nach oben ist verbunden mit der **Wiederholung** des Schuljahres!

Schulen Zuchwil



Durchlässigkeit nach unten in der Sek 1

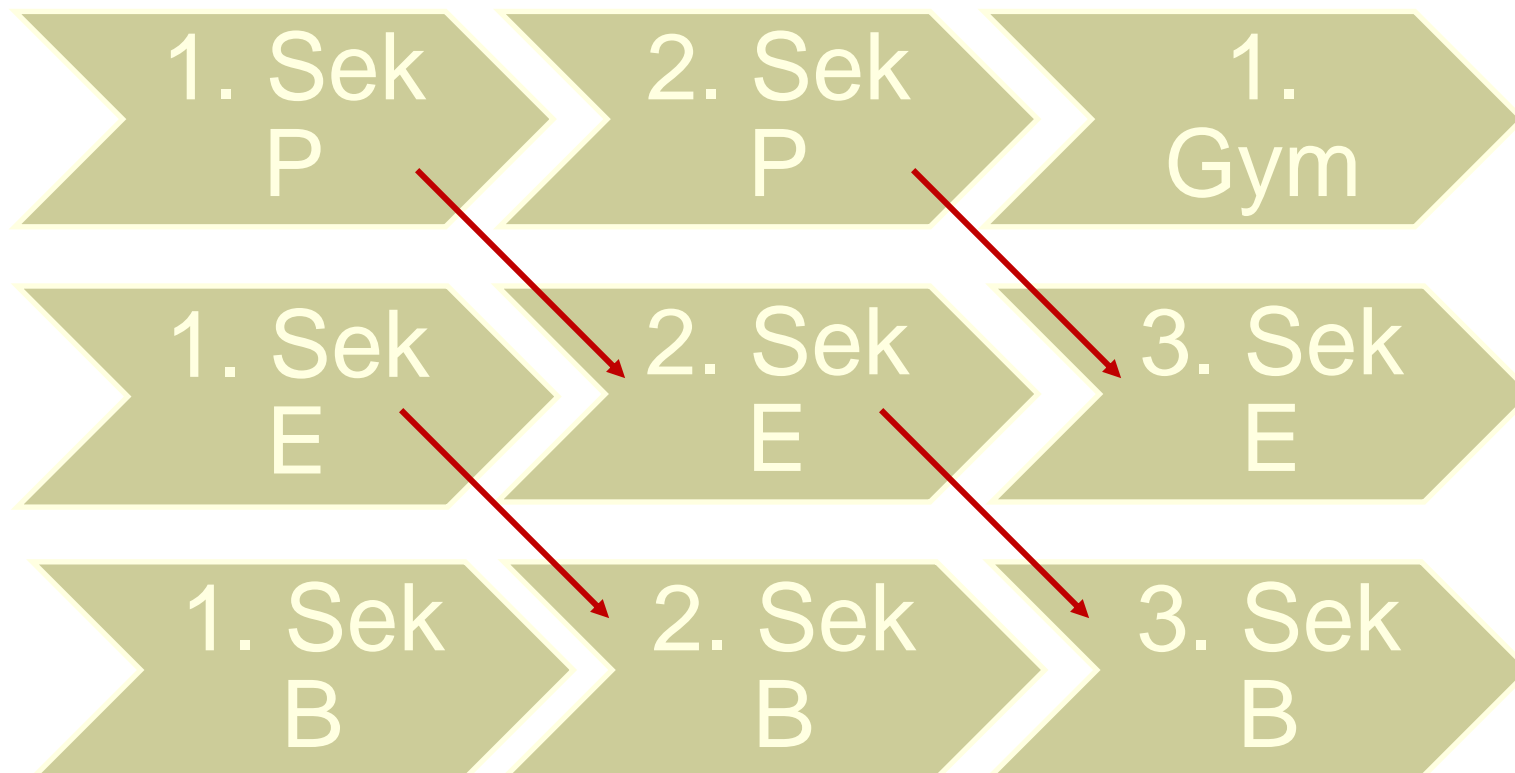

Gründe für Wechsel ➡ 2 Semester in Folge im Provisorium

Schulen Zuchwil



Ihre Fragen

Schulen Zuchwil



**Vielen Dank
für Ihr
Interesse!**

www.schulen-zuchwil.ch